

江西省政府采购公开招标文件

(货物类)

项目名称：萍乡市体育局匹克球场设施采购项目

项目编号：萍购2026F000208553

亿诚建设项目管理有限公司



第一章 招标公告

萍乡市体育局匹克球场设施采购项目的潜在投标人应在江西省公共资源交易平台确认并获取招标文件，并于2026年5月19日9点30分（北京时间）前提交投标文件。

一、项目基本情况

项目编号：萍购2026F000208553

项目名称：萍乡市体育局匹克球场设施采购项目

预算金额：200万元

最高限价（如有）：148.22万元

采购需求：

采购条目编号	采购条目名称	数量	采购预算
萍购2026F000208553	萍乡市体育局匹克球场设施采购项目	1批	200万元

合同履行期限：合同签订后一个月内安装并交付使用。

本项目是否接受联合体投标： 是 否

二、投标人的资格要求

1. 满足《中华人民共和国政府采购法》第二十二条规定：

1.1 具有独立承担民事责任的能力；

1.2 具有良好的商业信誉和健全的财务会计制度；

1.3 具有履行合同所必需的设备和专业技术能力；

1.4 有依法缴纳税收和社会保障资金的良好记录；

1.5 参加政府采购活动前三年内,在经营活动中没有重大违法记录；

1.6 法律、行政法规规定的其他条件。

2. 单位负责人为同一人或者存在直接控股、管理关系的不同投标人，不得参加同一合同项下的采购活动。为本采购项目提供整体设计、规范编制或者项目管理、监理、检测等服务的，不得参加本项目的政府采购活动。

3. 投标人被“信用中国”网站列入失信被执行人或重大税收违法失信主体名单、或被“中国政府采购网”网站列入政府采购严重违法失信行为记录名单（处罚期限尚未届满的）的，不得参加本项目的政府采购活动。

4. 落实政府采购政策需满足的资格要求：

4.1 中小企业政策

本项目专门面向中小企业采购。所投产品的制造商须在中华人民共和国境内依法设立，依据国务院批准的中小企业划分标准确定的中型企业、小型企业和微型企业，但与大企业的负责人为同一人，或者与大企业存在直接控股、管理关系的除外；监狱企业、残疾人福利性单位视同小型、微型企业（投标文件中须提供中小企业声明函或省级以上监狱管理局、戒毒管理局（含新疆生产建设兵团）出具的属于监狱企业的证明文件或残疾人福利性单位声明函）。

4.2 如本项目采购的产品属于政府强制采购节能产品的，投标文件中必须提供《参与实施政府采购节能产品认证机构名录》中的对应产品认证机构出具的节能产品认证证书；

5. 本项目的特定资格要求：/

三、获取招标文件

时间：2026年4月25日至2026年5月6日

地点：江西省公共资源交易平台（网址：<https://www.jxsggzy.cn>）

方式：网上确认和下载招标文件。（详见其他补充事宜）

四、提交投标文件截止时间、开标时间和地点

时间：2026年5月19日9点30分（北京时间）

地点：江西省公共资源交易平台（不见面开标大厅）

五、公告期限

自本公告发布之日起5个工作日。

六、其他补充事宜

1. 潜在投标人必须在江西省公共资源交易平台（网址：<https://www.jxsggzy.cn>）注册并办理江西省 CA 数字证书和电子签章。具体要求详见“江西省公共资源交易平台-服务指南-投标单位”（网址：<https://www.jxsggzy.cn>）。潜在投标人未使用本单位 CA 数字证书在江西省公共资源交易平台下载招标文件的，视为未获取招标文件，不得参加本项目的投标活动；

2. 本项目采用“不见面开标”系统开标，投标人无需到达开标现场，投标人应在投标截止时间前1小时内进入江西省公共资源交易平台-不见面开标大厅进行线上签到（具体操作详见《江西省公共资源交易中心不见面开标系统投标人操作手册（政府采购）》（网址：<https://www.jxsggzy.cn>）。注意事项详见招标文件第二章；投标人应仔细阅读有关不见面开标的内容，如有疑问请联系新点工作人员，联系电话：400-998-0000；

3. 本项目采购国内产品，不允许提供进口产品参与采购活动；

4. 本项目需要落实的政府采购政策：节约能源，保护环境，促进中小企业发展，支持监狱、戒毒企业发展，促进残疾人就业、本国产品等政府采购政策（不适用者除外）。

5. 本项目是否采用远程异地评标：否

七、对本次招标提出询问，请按以下方式联系

1. 采购人信息

名称：萍乡市体育局

地址：萍乡市城市大厦7号楼

联系方式：15807997910

2. 采购代理机构信息

名称：亿诚建设项目管理有限公司

地址：江西省萍乡市萍乡经济技术开发区横板村新府佳苑二楼

项目联系人：何女士

电话：15007990320

第二章 投标人须知

一、投标人须知前附表

本表是对投标人须知的具体补充和修改，如有矛盾，均以本表为准。

标记☑的选项意为适用于本项目，标记☐的选项意为不适用于本项目。

条款号	条目	内 容
1.1	项目名称及项目编号	详见“第一章 招标公告”
2.1	采购人	详见“第一章 招标公告”
2.2	采购代理机构	详见“第一章 招标公告”
3.2.1	联合体投标	本项目是否接受联合体投标：详见“第一章 招标公告”
7	资格、资信证明文件	<p>投标人应当提交的资格、资信证明文件</p> <p>(1) 合格的投标人资格证明文件：详见第四章投标文件格式“资格证明文件”。</p> <p>(2) 信用查询：采购人或者采购代理机构在资格审查结束前，对投标人进行信用查询。</p> <p>①查询渠道：通过“信用中国”网站（www.creditchina.gov.cn）、中国政府采购网（www.ccgp.gov.cn）进行查询；</p> <p>②查询截止时点：资格审查结束前；</p> <p>③查询记录和证据留存方式：在查询网站中直接打印查询记录，截图另存为电子文档作为评审资料保存；</p> <p>④信用信息的使用规则：对被列入失信被执行人、重大税收违法失信主体、政府采购严重违法失信行为记录名单及其他不符合《中华人民共和国政府采购法》第二十二条规定条件的投标人，拒绝其参与政府采购活动。两个以上的自然人、法人或者其他组织组成一个联合体，以一个投标人的身份共同参加政府采购活动的，应当对所有联合体成员进行信用记录查询，联合体成员存在不良信用记录（被列入失信被执行人、重大税收违法失信主体、政府采购严重违法失信行为记录名单及其他不符合《中华人民共和国政府采购法》第二十二条规定条件的投标人）的，视同联合体存在不良信用记录。（如在上述网站查询结果均显示没有相关记录，视为不存在上述不良信用记录）</p>
8.4	落实中小企业政策	<p>1. 本项目采购的标的物对应的制造商是中小企业的，中小企业划分标准所属行业为：工业；</p> <p>2. 如果一个采购项目或采购包含有多个采购标的的，则每个采购标的均应按照中小企业划分标准所属行业，执行中小企业扶持政策时，针对每个采购标的物所属行业为“××”（根据项目属性规定）的采购项目进行声明；</p> <p>3. 在货物采购项目中，不对其中涉及的服务的承接商作出要求。</p> <p>4. 本项目专门面向中小企业采购不享受价格评审优惠。</p>
8.6	本国产品政策	本国产品标准适用于货物，包括政府采购货物项目和服务项目中涉及的货物。适用本国产品标准的货物具体是指《政府采购品目分类目录》中的货

		<p>物类产品，但不包括其中的房屋和构筑物，文物和陈列品，图书和档案，特种动植物，农林牧渔业产品，矿与矿物，电力、城市燃气、蒸汽和热水、水，食品、饮料和烟草原料，无形资产。</p> <p><input checked="" type="checkbox"/> 适用</p> <p>单一产品采购包。既有本国产品又有非本国产品参与竞争的，依法对本国产品给予价格评审优惠，对本国产品的报价给予20%的价格扣除，用扣除后的价格参与评审。（证明材料提供《关于符合本国产品标准的声明函》或财政部会同有关部门规定的有关证明文件（如有），格式详见第四章。）</p> <p>多产品采购包。投标人为本采购项目或者采购包提供的符合本国产品标准的产品成本之和占该投标人提供的全部产品成本之和的比例达到80%以上时，依法对该投标人提供的全部产品给予价格评审优惠，即对该投标人提供的全部产品的总报价给予20%的价格扣除，用扣除后的价格参与评审，未达到80%的，不享受价格评审优惠。（证明材料提供《关于符合本国产品标准的声明函》或财政部会同有关部门规定的有关证明文件（如有）、《关于符合本国产品标准的成本占比承诺函》，格式详见第四章）</p> <p>★未提供《关于符合本国产品标准的声明函》或财政部会同有关部门规定的有关证明文件（如有），一律视为非本国产品!!!</p> <p>证明材料未提供、提供不完整、不足以证明或不符合要求的，不享受相应政策。</p> <p><input type="checkbox"/> 不适用</p>
13	中标人推荐资格的认定	<p><input checked="" type="checkbox"/>采用综合评分法的项目，提供核心产品品牌相同的且通过资格审查、符合性审查的不同投标人参加同一合同项下投标的，评审得分相同的按第（1）种办法确定一个投标人获得中标人推荐资格：</p> <p>（1）直接确定为投标报价最低者；</p> <p>（2）由采购人确定： /</p> <p>（3）由评标委员会采用随机抽取的方式确定。</p>
13.3	核心产品	非单一产品采购项目，核心产品为： PVC运动地胶、弹性丙烯酸
16	投标有效期	从提交投标文件的截止之日起 <u>90</u> 天
17.1	投标截止时间	<p>投标截止时间：详见“第一章 招标公告”</p> <p>加盖电子签章的电子版投标文件必须在投标截止时间前上传到江西省公共资源交易平台；投标人未在规定时间内使用CA数字证书完成解密投标文件的，投标无效。</p>
17.3	原件及样品	<p>本项目是否要求提供原件：<input type="checkbox"/> 是 <input checked="" type="checkbox"/> 否</p> <p>原件提供要求：_____</p> <p>本项目是否要求提供样品：<input type="checkbox"/> 是 <input checked="" type="checkbox"/> 否</p> <p>样品提供要求：_____</p>
18	分包	<p>本项目是否允许分包：</p> <p><input checked="" type="checkbox"/> 不允许</p>
20.1	开标时间及地点	<p>开标时间：详见“第一章 招标公告”</p> <p>开标地点：详见“第一章 招标公告”</p> <p>不见面开标特别事项说明：</p> <p>1、本项目采用“不见面开标”系统开标，投标人无需到达开标现场，投标人应在投标截止时间前1小时内进入江西省公共资源交易平台-不见面开标大厅进行线上签到。</p>

		<p>2、投标截止时间后，采购代理机构将在系统内公布投标人名单，然后通过网上开标系统发出投标文件解密的指令；在宣布开始解密后30分钟内必须完成解密，投标人在各自地点按“网上开标系统”提示自行实施远程解密，参加网上在线开标活动。</p> <p>3、开评标全过程中，各投标人参与远程交互的授权委托人或法定代表人应始终保持为同一人，中途不得更换，在解密、澄清、提疑、传送文件等特殊情况下需要交互时，投标人一端参与交互的人员均被视为是投标人的授权委托人或法定代表人，投标人不得以不承认交互人员的资格或身份等为借口抵赖推脱，投标人自行承担随意更换人员所导致的一切后果。授权委托人或法定代表人应当熟练的操作新点系统且在项目开评标期间保持在线状态，随时通过“不见面开标”系统接收评标委员会的询标等信息，并在“互动交流”中对询标内容进行回复（自询标内容发出起30分钟内完成回复），否则视为放弃解释说明的权利且完全认可专家的意见，因业务不熟悉而导致的一切后果由投标人自行承担。</p> <p>3.1 投标人需提前调试所用电脑环境，下载安装视频播放控件、谷歌浏览器和驱动安装包，（下载地址：https://ggzy.jiangxi.gov.cn/fwzn/007001/007001003/20230504/0e883d3d-bca0-434c-a898-f1ff4bb446b1.html）并检查耳机、麦克风、摄像头是否正常，网络是否稳定，谷歌浏览器是否能正常使用。</p> <p>3.2 投标人应仔细阅读“江西省公共资源不见面询标操作手册”或观看“不见面询标操作视频（供应商端）”（下载地址：同上），熟练掌握不见面询标操作指南，确保询标顺利进行。</p> <p>3.3 投标人应全程保持在线状态，当手机收到评审专家询标时系统发出的短信通知或语音通知后，应立即在不见面开标大厅响应询标指令</p> <p>3.4 如投标人需进行相关系统演示的，应点击[屏幕共享]，开启桌面共享，分享桌面屏幕实现演示。</p> <p>3.5 如投标人提供相关材料的，需要在评审专家发起[文字质询]后，投标人进入文字询标，或上传相关附件材料。</p> <p>3.6 如有需要，评审专家会通过[标书共享]功能，将评审专家电脑桌面的响应文件或采购文件内容展示给投标人查看。</p> <p>3.7 投标人未在线或不接收评审专家询标指令，后果由投标人自行承担。</p> <p>3.8 投标人在使用询标系统过程中有建议意见或需要技术支持的请联系省公共资源交易集团，联系电话：0791-88862156（工作日上午：9：00-12：00下午13：30-17：30）。</p> <p>4、投标人对开标过程和评标结果有异议的，可将异议内容以书面形式提出并加盖单位公章后扫描上传至本项目不见面开标大厅“开标异议文字提问”栏中。</p> <p>5、投标人应仔细阅读江西省公共资源交易平台(https://www.jxsggzy.cn)有关不见面开标的內容，如有疑问请联系新点工作人员，联系电话：400-998-0000。</p>
21.2	评标委员会	评标委员会共设置5人：评标专家4人，采购人代表1人。
22.1	评标方法	<input type="checkbox"/> 最低评标价法 <input checked="" type="checkbox"/> 综合评分法 产品属于《节能产品政府采购品目清单》、《环境标志产品政府采购品目清单》范围的，依据国家确定的认证机构出具的、处于有效期之内的节能产

		品、环境标志产品认证证书，对获得证书的产品实施政府优先采购或强制采购。						
22.2	评标标准	详见招标文件第六章评标方法						
29.6	询问、质疑联系方式	对招标文件、招标过程、中标结果质疑 接收部门：亿诚建设项目管理有限公司 联系电话：15007990320 通讯地址：江西省萍乡市萍乡经济技术开发区横板村新府佳苑二楼						
30	采购代理服务费	<p>中标人应向采购代理机构缴纳采购代理服务费、评标费用，请各位投标人投标报价时充分考虑。</p> <p>采购代理服务费收费标准：按赣招协字【2021】07号文件规定向中标人收取招标代理服务费，招标代理服务费按差额定率累进法计算收取。</p> <table border="1" data-bbox="555 658 1356 891"> <thead> <tr> <th>中标金额（万元）</th> <th>货物招标</th> </tr> </thead> <tbody> <tr> <td>0-100</td> <td>1.5%</td> </tr> <tr> <td>100-500</td> <td>1.1%</td> </tr> </tbody> </table>	中标金额（万元）	货物招标	0-100	1.5%	100-500	1.1%
中标金额（万元）	货物招标							
0-100	1.5%							
100-500	1.1%							
<p>已签订政府采购合同的且有融资需求企业，可在金融服务系统发起政采贷业务需求申请。参与政府采购的中小微企业可凭中标（成交）通知书或政府采购合同，利用“中征应收账款融资服务平台”、“江西省政府采购电子卖场金融服务系统”平台向金融机构申请融资，获得无财产抵押贷款。</p>								

二、招 标

1. 适用范围

1.1 本招标文件仅适用于本“招标公告”中所述货物和附属售后服务的采购。

2. 定义

2.1 采购人：详见“投标人须知前附表”。

2.2 采购代理机构：详见“投标人须知前附表”。

2.3 投标人：是指响应招标、参加投标竞争的法人、其他组织或者自然人。

3. 合格投标人

3.1 投标人的资格条件：详见“第一章 招标公告”。

3.2 联合体投标

3.2.1 是否接受联合体投标：详见“投标人须知前附表”。

4. 投标费用

4.1 投标人应自行承担所有与准备和参加投标有关的全部费用。不论投标的结果如何，采购代理机构均无义务和责任承担这些费用。

5. 投标人代表

5.1 指全权代表投标人参加投标活动并签署投标文件的人。如果投标人代表不是法定代表人，须持有《法定代表人授权书》。

6. 招标文件的构成

6.1 要求提供的货物和附属服务、招标过程和合同条款在招标文件中均有说明。

招标文件共六章，各章的内容如下：

第一章 招标公告

第二章 投标人须知

第三章 拟签订的合同文本

第四章 投标文件格式

第五章 货物需求表及采购需求

第六章 评标标准

6.2 除非有特殊要求，招标文件不单独提供招标货物和附属售后服务使用地的自然环境、气候条件、公用设施等情况，投标人被视为熟悉上述与履行合同有关的一切情况。

7. 投标人应当提交的资格、资信证明文件

7.1 具有独立承担民事责任的能力的资格证明文件；

7.2 具有良好的商业信誉和健全的财务会计制度的证明文件；

- 7.3 具有履行合同所必需的设备和专业技术能力的证明文件；
- 7.4 有依法缴纳税收和社会保障资金的良好记录的证明文件；
- 7.5 参加政府采购活动前三年内，在经营活动中没有重大违法记录的证明文件；
- 7.6 法定代表人授权书；（格式详见“第四章投标文件格式 7-2”）
- 7.7 投标人的资格声明；（格式详见“第四章投标文件格式 7-3 ”）
- 8. 为落实政府采购政策，采购标的需满足的要求，以及投标人须提供的证明材料

8.1 中小企业参加投标

8.1.1 中小企业（含中型、小型、微型企业，下同）应当符合以下条件：

（1）在中华人民共和国境内依法设立，符合国务院批准的中小企业划分标准（依据国务院批准的中小企业划分标准确定的中型企业、小型企业和微型企业，但与大企业的负责人为同一人，或者与大企业存在直接控股、管理关系的除外），符合中小企业划分标准的个体工商户，在政府采购活动中视同中小企业；

（2）货物由中小企业制造，即货物由中小企业生产且使用该中小企业商号或者注册商标；本项所称货物不包括使用大型企业注册商标的货物；

（3）小型、微型企业提供中型企业制造的货物的，视同为中型企业；

（4）在货物采购项目中，投标人提供的货物既有中小企业制造货物，也有大型企业制造货物的，不享受中小企业扶持政策；

8.1.2 投标人提供的货物为中小企业制造的，投标时提供招标文件规定的《中小企业声明函》（格式详见“第四章投标文件格式8-1”），并对声明函的真实性负责，未提供不予享受预留份额、评审中价格扣除等政府采购促进中小企业发展的政府采购政策。投标人提供的《中小企业声明函》与事实不符的，依照《政府采购法》第七十七条第一款的规定追究法律责任。

8.2 监狱企业参加投标

8.2.1 监狱企业应当符合以下条件

监狱企业是指由司法部认定的为罪犯、戒毒人员提供生产项目和劳动对象，且全部产权属于司法部监狱管理局、戒毒管理局、直属煤矿管理局，各省、自治区、直辖市监狱管理局、戒毒管理局，各地（设区的市）监狱、强制隔离戒毒所、戒毒康复所，以及新疆生产建设兵团监狱管理局、戒毒管理局的企业。

8.2.2 监狱企业参加投标须提供的证明材料

监狱企业参加政府采购活动时，提供由省级以上监狱管理局、戒毒管理局（含新疆生产建设兵团）出具的属于监狱企业的证明文件（格式详见“第四章投标文件格式 8-2 ”），未提

供不予享受预留份额、评审中价格扣除等政府采购促进中小企业发展的政府采购政策。

8.3 残疾人福利性单位参加投标

8.3.1 享受政府采购支持政策的残疾人福利性单位应当同时满足以下条件：

(1) 安置的残疾人占本单位在职职工人数的比例不低于25%（含25%），并且安置的残疾人人数不少于10人（含10人）；

(2) 依法与安置的每位残疾人签订了一年以上（含一年）的劳动合同或服务协议；

(3) 为安置的每位残疾人按月足额缴纳了基本养老保险、基本医疗保险、失业保险、工伤保险和生育保险等社会保险费；

(4) 通过银行等金融机构向安置的每位残疾人，按月支付了不低于单位所在区县适用的经省级人民政府批准的月最低工资标准的工资；

(5) 提供本单位制造的货物、承担的工程或者服务（以下简称产品），或者提供其他残疾人福利性单位制造的货物（不包括使用非残疾人福利性单位注册商标的货物）。

8.3.2 前款所称残疾人是指法定劳动年龄内，持有《中华人民共和国残疾人证》或者《中华人民共和国残疾军人证（1至8级）》的自然人，包括具有劳动条件和劳动意愿的精神残疾人。在职职工人数是指与残疾人福利性单位建立劳动关系并依法签订劳动合同或者服务协议的雇员人数。

8.3.3 残疾人福利性单位参加投标须提供的证明材料：

(1) 符合条件的残疾人福利性单位在参加政府采购活动时，提供《残疾人福利性单位声明函》（格式详见“第四章投标文件格式8-3”），并对声明函的真实性负责，未提供不予享受预留份额、评审中价格扣除等政府采购促进中小企业发展的政府采购政策；

(2) 投标人提供的《残疾人福利性单位声明函》与事实不符的，依照《政府采购法》第七十七条第一款的规定追究法律责任。

本项目是否专门面向中小企业预留采购份额见第一章“招标公告”。采购标的对应的中小企业划分标准所属行业见第二章“投标人须知前附表”。

8.4 对小型和微型企业、监狱企业、残疾人福利性单位产品参加投标享受的政策。

8.4.1 本项目专门面向中小企业，不再执行价格评审优惠，享受政策内容详见第二章“投标人须知前附表”。

8.4.2 监狱企业视同小型、微型企业，享受预留份额、评审中价格扣除等政府促进中小企业发展的政府采购政策。

8.4.3 残疾人福利性单位视同小型、微型企业，享受预留份额、评审中价格扣除等政府促进中小企业发展的政府采购政策。福利性单位属于小型、微型企业的，不重复享受政策。

8.5 节能产品、环境标志产品参加投标

8.5.1 政府采购节能产品、环境标志产品实施品目清单管理。财政部、发展改革委、生态环境部等部门根据产品节能环保性能、技术水平和市场成熟程度等因素，确定实施政府优先采购和强制采购的产品类别及所依据的相关标准规范，以品目清单的形式发布并适时调整。依据品目清单和认证证书实施政府优先采购和强制采购。

8.5.2 采购人拟采购的产品属于品目清单范围的，采购人及其委托的采购代理机构依据国家确定的认证机构出具的、处于有效期之内的节能产品、环境标志产品认证证书，对获得证书的产品实施政府优先采购或强制采购。关于政府采购节能产品、环境标志产品的相关规定依据《关于调整优化节能产品、环境标志产品政府采购执行机制的通知》（财库〔2019〕9号）。

8.5.3 如本项目采购产品属于实施政府强制采购品目清单范围的节能产品，则投标人所投产品必须获得国家确定的认证机构出具的、处于有效期之内的节能产品认证证书彩色扫描件，否则投标无效。

8.5.4 非政府强制采购的节能产品或环境标志产品，依据品目清单和认证证书实施政府优先采购。优先采购的具体规定见第六章《评标方法》。

8.5.5 招标文件对节能产品、环境标志产品另有规定的从其规定。

8.6 本国产品参加投标

8.6.1 本国产品应当符合以下条件：

8.6.1.1 在中国境内生产

产品应当在中国境内生产，即在中华人民共和国关境内实现从原材料、组件到产品的属性改变。

属性改变是指经过制造、加工或者组装等工序，产生完全不同于原材料、组件的新产品，并具有新的名称和特征（用途）。属性改变不包括以下细微操作：

- ①为确保产品在运输或者储存期间保持某种状态而进行的操作；
- ②为产品运输或者销售进行的包装或者展示；
- ③在产品或者其包装上粘贴或者印刷品牌、标志、标识以及其他用于区别的标记；
- ④简单的上漆、磨光和分装；
- ⑤其他不属于属性改变的情形。

8.6.1.2 在中国境内生产的组件成本占比达到规定比例

8.6.1.3 特定产品的关键组件、关键工序符合相关要求

8.6.1.2 及 8.6.1.3 待财政部会同有关行业主管部门确定在中国境内生产的组件成本占比

要求及特定产品的关键组件、关键工序相关要求，出台具体要求时，以新出台的文件规定执行。

8.6.2 本国产品参加投标享受的政策：

8.6.2.1 政府采购活动中既有本国产品又有非本国产品参与竞争的，依法对本国产品给予价格评审优惠，用扣除后的价格参与评审。

8.6.2.2 当采购项目或者采购包中含有多种产品，投标人为该采购项目或者采购包提供的符合本国产品标准的产品成本之和占该投标人提供的全部产品成本之和的比例达到 80%以上时，依法对该投标人提供的全部产品给予价格评审优惠，用扣除后的价格参与评审。

8.6.3 本国产品参加投标时提供的有关证明文件

投标人提供的货物为本国产品的，投标时提供招标文件规定的《关于符合本国产品标准的声明函》（格式详见“第四章投标文件格式8-5”，以下简称《声明函》）或财政部会同有关部门规定的有关证明文件，并对声明函或有关证明文件的真实性负责，出具符合要求的《声明函》或有关证明文件的，该产品视为本国产品，采购人、采购代理机构不得再要求投标人提供其他证明材料。未提供不予享受评审中价格扣除等优惠政策。投标人提供虚假《声明函》、虚假证明文件谋取中标、成交的，依照《中华人民共和国政府采购法》等法律法规规定追究相应责任。

8.6.4 本国产品标准的适用范围：本国产品标准适用于货物，包括政府采购货物项目和服务项目中涉及的货物。适用本国产品标准的货物具体是指《政府采购品目分类目录》中的货物类产品，但不包括其中的房屋和构筑物，文物和陈列品，图书和档案，特种动植物，农林牧渔业产品，矿与矿物，电力、城市燃气、蒸汽和热水、水，食品、饮料和烟草原料，无形资产。

9. 采购需求标准

9.1 商品包装、快递包装政府采购需求标准（试行）

为助力打好污染防治攻坚战，推广使用绿色包装，根据财政部关于印发《商品包装政府采购需求标准（试行）》、《快递包装政府采购需求标准（试行）》的通知（财办库〔2020〕123号），本项目如涉及商品包装和快递包装的，则其具体要求见第五章《采购需求》。

9.2 绿色数据中心政府采购需求标准（试行）

为加快数据中心绿色转型，根据财政部 生态环境部工业和信息化部关于印发《绿色数据中心政府采购需求标准（试行）》的通知（财库〔2023〕7号），本项目如涉及绿色数据中心，则具体要求见第五章《采购需求》。

10. 招标文件的修改

10.1 采购代理机构可以对已发出的招标文件进行必要澄清或者修改，澄清或者修改的内容可能影响投标文件编制的，采购代理机构在投标截止时间至少15日前，在原公告发布媒体上发布更正公告，上传答疑澄清文件。不足15日的，采购代理机构应当顺延提交投标文件的截止时间。

10.2 已下载招标文件的投标人必须在江西省公共资源交易平台上下载答疑澄清文件。投标人因未下载答疑澄清文件、由此可能引起的投标文件递交失败、解密失败、内容缺失等相关后果由投标人自行承担。

10.3 当招标文件和澄清文件在同一内容的表述上不一致时，以最后发出的文件为准。

10.4 更正或者修改的内容是招标文件的组成部分，并对投标人具有约束力。

三、投 标

11. 投标文件的编制

11.1 投标人应当按照招标文件的要求编制投标文件。投标文件应当对招标文件提出的要求和条件做出明确响应。

11.2 招标文件中注明不可以采购进口产品的（见“第一章 招标公告”），不允许提供进口产品参与采购活动。提供进口产品参与采购活动的，被视为投标无效。

12. 投标文件计量单位

12.1 投标文件中所使用的计量单位，除招标文件中有特殊要求外，均应采用国家法定计量单位。

13. 提供相同品牌产品的不同投标人参加同一合同项下投标的，参加评标、获得中标人推荐资格的认定

13.1 采用最低评标价法的采购项目，提供相同品牌产品的不同投标人参加同一合同项下投标的，以其中通过资格审查、符合性审查且报价最低的参加评标；报价相同的，由采购人或者采购人委托评标委员会按照投标人须知前附表规定的方式确定一个参加评标的投标人，其他投标无效。

13.2 使用综合评分法的采购项目，提供相同品牌产品且通过资格审查、符合性审查的不同投标人参加同一合同项下投标的，按一家投标人计算，评审后得分最高的同品牌投标人获得中标人推荐资格；评审得分相同的，由采购人或者采购人委托评标委员会按照投标人须知前附表规定的方式确定一个投标人获得中标人推荐资格，其他同品牌投标人不获得中标人推荐资格。

13.3 非单一产品采购项目，多家投标人提供的核心产品品牌相同的，依据招标文件规定的评分办法，按13.1 或13.2 条规定处理。核心产品见“投标人须知前附表”。

14. 投标文件的构成

14.1 投标文件应由下列部分构成。（格式详见“第四章 投标文件格式”）

- （1）投标书
- （2）开标一览表
- （3）分项报价表
- （4）开标一览明细表
- （5）技术需求响应/偏离表
- （6）商务条件响应/偏离表
- （7）投标人应当提交的资格、资信证明文件
- （8）为落实政府采购政策投标人须提供的证明材料
- （9）技术文件
- （10）其他资料

14.2 投标人应编写投标文件目录及页码。

15. 投标报价

15.1 所有投标均以人民币报价，报价内容包含招标文件规定的货物附属售后服务，标准附件，备品备件，专用工具，安装、调试、检验，培训，技术服务，运至最终目的地的运费和保险费等一切相关费用。

15.2 投标人要按开标一览表（统一格式）和分项报价表（统一格式）、开标一览明细表的内容填写产品单价、总价及其他事项。投标总价中不得包含招标文件要求以外的内容，否则，在评标时不予核减。若投标人不同意，投标无效。

15.3 投标总价中如缺漏招标文件所要求的内容，投标人中标后须提供，且中标价以投标报价为准。若投标人不同意，投标无效。

15.4 投标人所报的投标价在合同执行过程中是固定不变的，不得以任何理由予以变更。投标人应对所有招标内容进行投标，且只提供最优方案一套，投标人提交任何包含价格调整要求的投标将按非实质性响应投标，投标无效。

15.5 投标人如需用外汇购入某些投标货物，须折合人民币（包含进口环节税）计入总报价中。

15.6 最低报价不能作为中标的保证。

16. 投标有效期

16.1 投标有效期从提交投标文件的截止之日起算。投标文件中承诺的投标有效期应不少于招标文件中载明的投标有效期。并在投标文件中承诺的投标有效期内保持有效。招标文件

中载明的投标有效期详见“投标人须知前附表”，投标有效期不足的投标，投标无效。

16.2 在特殊情况下，采购代理机构可延长投标有效期。延长投标有效期在江西省政府采购网以及江西省公共资源交易平台发布，延期函以网上公告的形式通知所有已参加投标的投标人。已参加投标的投标人应以书面形式答复采购代理机构，同意延长有效期的投标人不能修改其投标文件，有关投标保证金的规定在投标有效期的延长期内继续有效。

17. 投标文件的递交

17.1 投标截止时间

17.1.1 投标截止时间详见“第一章 招标公告”。

17.1.2 电子版投标文件必须在招标文件规定的投标截止时间前上传到江西省公共资源交易平台，否则投标无效。

17.1.3 采购代理机构推迟投标截止时间，在江西省政府采购网以及江西省公共资源交易平台发布延期公告，延期函以网上公告的形式通知所有已下载招标文件的投标人。在这种情况下，采购代理机构、采购人和投标人受投标截止时间制约的所有权利和义务均应延长至新的投标截止时间。

17.2 投标文件的修改和撤回

17.2.1 在投标截止时间前，投标人修改或撤回投标文件的，投标人可以在江西省公共资源交易平台上重新上传修改后的投标文件或撤回其投标。

17.2.2 投标有效期期满这段时间内，投标人不得撤销其投标。

17.3 原件及样品递交要求：招标文件要求提供材料原件、样品佐证的，所提供的物品必须在投标文件递交截止时间前递交至开标地点，逾期不予接收。具体要求详见“投标须知前附表”

18. 分包的规定

18.1 本项目是否允许分包：详见“投标人须知前附表”。

19. 恶意串通等行为的处理及串通投标情形的认定

19.1 投标人应当遵循公平竞争的原则，不得恶意串通，不得妨碍其他投标人的竞争行为，不得损害采购人或者其他投标人的合法权益。在评标过程中发现投标人有上述情形的，评标委员会应当认定其投标无效，并书面报告本级财政部门。

19.2 有下列情形之一的，视为投标人串通投标，其投标无效

- (1) 不同投标人的投标文件由同一单位或者个人编制；
- (2) 不同投标人委托同一单位或者个人办理投标事宜；
- (3) 不同投标人的投标文件载明的项目管理成员或者联系人员为同一人；

- (4) 不同投标人的投标文件异常一致或者投标报价呈规律性差异；
- (5) 不同投标人的投标文件相互混装；

19.3 投标人在政府采购项目中存在以下情形之一的，其投标无效：

- (1) 不同投标人电子投标文件的创建标识码信息相同的；
- (2) 不同投标人上传或编制电子投标文件的机器码(计算机网卡MAC 地址、主板序列号、CPU 序列号、硬盘序列号)等硬件信息相同的；
- (3) 不同投标人上传电子投标文件的计算机IP地址相同且不能提供合理说明的；
- (4) 政府采购法律法规规定的其他恶意串通、视同串通投标情形的。

四、开标

20. 开标

20.1 开标：本项目开标方式及开标注意事项详见第二章“投标人须知前附表”。

20.2 开标由采购代理机构主持，邀请投标人参加。评标委员会成员不得参加开标活动。

20.3 投标人未在规定时间内使用 CA 数字证书完成解密投标文件的，投标无效。

20.4 开标时，采购代理机构将宣读投标人名称、投标报价以及其他内容。

投标人不足 3 家的，不得开标。

20.5 开标过程应当由采购代理机构负责记录，并随采购文件一并存档。投标人代表对开标过程和开标记录有疑义，以及认为采购人、采购代理机构相关工作人员有需要回避的情形的，应当场提出询问或者回避申请。采购人、采购代理机构对投标人代表提出的询问或者回避申请应当及时处理。投标人未参加开标的，视同认可开标结果。

五、评标

21. 评标

21.1 公开招标采购项目开标结束后，采购人或者采购代理机构应当依法对投标人的资格进行审查。

合格投标人不足 3 家的，不得评标。

21.2 评标委员会

评标由依照有关法规组建的评标委员会负责。

21.3 评标委员会应当对符合资格的投标人的投标文件进行符合性审查，以确定其是否满足招标文件的实质性要求。

21.4 对于投标文件中含义不明确、同类问题表述不一致或者有明显文字和计算错误的内 容，评标委员会应当以书面形式要求投标人做出必要的澄清、说明或者补正。

投标人的澄清、说明或者补正应当采用书面形式，并加盖公章，或者由法定代表人或其授

权的代表签字。投标人的澄清、说明或者补正不得超出投标文件的范围或者改变投标文件的实质性内容。

21.5 评标委员会应当按照招标文件中规定的评标方法和标准，对符合性审查合格的投标文件进行商务和技术评估，综合比较与评价。不同投标人电子投标文件的文件创建标识码或上传、编制电子投标文件的机器码等硬件信息相同或属于政府采购法律法规规定的其他恶意串通、视同串通投标情形的，评标委员会应当认定其投标无效。对不同投标人上传的电子投标文件计算机的IP地址相同的，评标委员会应当要求相关投标人在评审现场合理时间内提供书面说明及必要的证明材料，投标人不能证明其合理性的，评标委员会应当认定其投标无效，并在评审报告中对相关情况予以记录。

21.6 评标委员会根据全体评标成员签字的原始评标记录和评标结果编写评标报告。

21.7 投标文件报价出现前后不一致的，除招标文件另有规定外，按照下列规定修正：

(1) 投标文件中开标一览表（报价表）内容与投标文件中相应内容不一致的，以开标一览表（报价表）为准；

(2) 大写金额和小写金额不一致的，以大写金额为准；

(3) 单价金额小数点或者百分比有明显错位的，以开标一览表的总价为准，并修改单价；

(4) 总价金额与按单价汇总金额不一致的，以单价金额计算结果为准。

同时出现两种以上不一致的，按照前款规定的顺序修正。修正后的报价按照投标人的澄清、说明或者补正应当采用书面形式，并加盖公章，或者由法定代表人或其授权的代表签字。投标人的澄清、说明或者补正不得超出投标文件的范围或者改变投标文件的实质性内容的规定经投标人确认后产生约束力，投标人不确认的，其投标无效。

21.8 异常低价审查

21.8.1 评审中出现下列情形之一的，评审委员会应当启动异常低价投标审查程序：

21.8.1.1 投标报价低于全部通过符合性审查投标人投标报价平均值 50%的，即 $\text{投标报价} < \text{全部通过符合性审查投标人投标报价平均值} \times 50\%$ ；

21.8.1.2 投标报价低于通过符合性审查的次低报价投标人投标报价 50%的，即 $\text{投标报价} < \text{通过符合性审查的次低报价投标人投标报价} \times 50\%$ ；

21.8.1.3 投标报价低于采购项目最高限价 45%的，即 $\text{投标报价} < \text{采购项目最高限价} \times 45\%$ ；

21.8.1.4 评审委员会认为投标人报价过低，有可能影响产品质量或者不能诚信履约的其他情形。

相关法律法规对投标人报价有规定的，从其规定。

21.8.2 评审委员会启动异常低价投标审查后，应当要求相关投标人在评审现场合理的时间

内对投标价格作出解释，提供项目具体成本测算等与报价合理性相关的书面说明及必要的证明材料。评审委员会结合同类项目的中标价格、在主要电商平台的价格、行业薪资水平等情况，依据专业经验对报价合理性进行判断。投标人不能提供书面说明、证明材料，或者提供的书面说明、证明材料不能证明其报价合理性的，评审委员会应当将其作为无效投标（响应）处理，并在评审报告中记录审查相关情况。

采购人应当为评审委员会在评审现场及时获取采购项目中标（成交）价格、市场价格水平、行业薪资水平等相关信息资料提供便利。

21.9 投标人存在下列情况之一的，投标无效：

- （1）投标文件未按招标文件要求签署、盖章的；
- （2）不具备招标文件中规定的资格要求的；
- （3）报价超过招标文件中规定的预算金额或者最高限价的；
- （4）投标文件含有采购人不能接受的附加条件的；
- （5）法律、法规和招标文件规定的其他无效情形。

21.10 在招标采购中，出现下列情形之一的，应予废标：

- （1）符合专业条件的投标人或者对招标文件作实质响应的投标人不足三家的；
- （2）出现影响采购公正的违法、违规行为的；
- （3）投标人的报价均超过了采购预算，采购人不能支付的；
- （4）因重大变故，采购任务取消。

21.11 评标委员会发现招标文件存在歧义、重大缺陷导致评标工作无法进行，或者招标文件内容违反国家有关强制性规定的，应当停止评标工作，与采购人或者采购代理机构沟通并作书面记录。采购人或者采购代理机构确认后，应当修改招标文件，重新组织采购活动。

21.12 评标委员会决定投标的实质性响应，只根据投标本身的真实无误的内容，评审工作不依据外部的证据，但投标有不真实不正确的内容时除外。

22. 评标方法和评标标准

22.1 评标方法，见“投标人须知前附表”。

22.1.1 采用综合评分法的，评标结果按评审后得分由高到低顺序排列。得分相同的，按投标报价由低到高顺序排列；得分且投标报价相同的，按节能产品、环境标志产品金额占投标报价比例（简称“比例”）由高到低顺序排列；得分、投标报价及比例相同的，由评标委员会随机抽取。

22.1.2 采用最低评标价法的，评标结果按投标报价由低到高顺序排列。投标文件满足招标文件全部实质性要求且投标报价最低的投标人为排名第一的中标候选人。投标报价相同的

按节能产品、环境标志产品金额占投标报价比例（简称“比例”）由高到低顺序排列；投标报价及比例相同的，由评标委员会随机抽取。

22.2 评标标准。（评标标准详见“第六章评标标准”）

六、意外情况的情形和处理

23. 意外情况的情形

23.1 因客观原因造成电子化政府采购系统无法正常运行或者无法保证采购活动信息安全，应采取意外情况的处理措施。意外情况包括以下情形：

- （1）网络系统及其他设备发生故障，导致无法访问网站或无法使用电子化政府采购系统的；
- （2）电子化政府采购系统的软件或网络数据库出现错误，导致无法正常操作的；
- （3）电子化政府采购系统发现有安全漏洞，有潜在泄密危险的；
- （4）其他无法保证采购活动正常进行的。

24. 意外情况的处理

24.1 出现23.1情况，故障当日（工作时间内）可排除的，电子化政府采购恢复进行；如故障当日无法排除的，采购活动终止，重新组织采购活动。

七、中标和合同

25. 中标人的确定

25.1 采购人应当自收到评标报告之日起5个工作日内，在评标报告确定的中标候选人名单中按顺序确定中标人。

26. 中标结果公告

26.1 中标人确定后，采购代理机构在江西省公共资源交易平台（网址 <https://www.jxsggzy.cn>）和江西省政府采购网（网址：<http://www.ccgp-jiangxi.gov.cn/web/>）上公告中标结果，中标公告期限为 1 个工作日。

27. 签订合同

27.1 中标人应按中标通知书规定的时间与采购人签订合同，否则按拒绝签订合同处理。

27.2 招标文件、中标人的投标文件及评标过程中有关澄清文件均为签订合同的依据。

27.3 中标通知书是合同的一个组成部分。

27.4 采购人与中标人应当根据合同的约定依法履行合同义务。

政府采购合同的履行、违约责任和解决争议的方法等适用《中华人民共和国民法典》。

27.5 采购人应当加强对中标人的履约管理，并按照采购合同约定，及时向中标人支付采购资金。对于中标人违反采购合同约定的行为，采购人应当及时处理，依法追究其违约责任。

27.6 合同履行中，采购人需追加与合同标的相同的货物的，在不改变合同其他条款的前提下，可以与中标人协商签订补充合同，但所有补充合同的采购金额不得超过原合同采购金额的百分之十。

27.7 中标人拒绝与采购人签订合同的，采购人可以按照评审报告推荐的中标候选人名单排序，确定下一候选人为中标人，也可以重新开展政府采购活动；拒绝签订政府采购合同的中标人视为撤销投标文件。

27.8 中标人与采购人签订合同后两个工作日内，将采购合同彩色扫描件交予采购代理机构。

八、询问和质疑

28. 询问

28.1 投标人对政府采购活动事项有疑问的，可以向采购人或者采购代理机构提出询问，采购代理机构应当在3个工作日内对投标人依法提出的询问做出答复。

29. 质疑

29.1 投标人认为招标文件、招标过程、中标结果使自己的权益受到损害的，可以在知道或者应知其权益受到损害之日起7个工作日内，以书面形式向采购人、采购代理机构提出质疑。

(1) 对可以质疑的招标文件提出质疑的，为收到招标文件之日或者招标文件公告期限届满之日起7个工作日内；

(2) 对招标过程提出质疑的，为各招标程序环节结束之日起7个工作日内；

(3) 对中标结果提出质疑的，为中标结果公告期限届满之日起7个工作日内。

29.2 投标人应在法定质疑期内一次性提出针对同一采购程序环节的质疑。

29.3 提出质疑的投标人应当是参与所质疑项目采购活动的投标人。

29.4 潜在投标人已依法获取其可质疑的招标文件的，可以对该文件提出质疑。

29.5 投标人提出质疑应当提交质疑函和必要的证明材料。质疑函应当包括下列内容：

(一) 投标人的姓名或者名称、地址、邮编、联系人及联系电话；

(二) 质疑项目的名称、编号；

(三) 具体、明确的质疑事项和与质疑事项相关的请求；

(四) 事实依据；

(五) 必要的法律依据；

(六) 提出质疑的日期。

投标人为自然人的，应当由本人签字；投标人为法人或者其他组织的，应当由法定代表人、

主要负责人，或者其授权代表签字或者盖章，并加盖公章。并同时提供下载招标文件的凭证。

29.6 质疑函接收方式

详见“投标人须知前附表”

九、其他事项

30. 采购代理服务费用

30.1 如为中标人支付采购代理服务费用，中标人在领取中标通知书时须按“投标人须知前附表”规定的收费标准，向采购代理机构缴纳采购代理服务费用。

30.2 采购代理服务费用采用银行转账、支票、汇票、本票等非现金形式交纳。

31. 适用法律

31.1 采购代理机构及投标人的一切招标投标活动均适用于《中华人民共和国政府采购法》及相关规定。

32. 解释权

32.1 本招标文件是根据国家有关法律、法规以及政府采购管理有关规定编制，招标文件的最终解释权属于采购人、采购代理机构。

第三章 拟签订的合同文本（参考格式）

政府采购合同编号：_____

签订地点：_____

_____(甲方名称)_____(以下简称甲方)和_____(乙方名称)_____(以下简称乙方)根据《中华人民共和国民法典》、《中华人民共和国政府采购法》和有关法律法规，遵循平等、自愿、公平和诚实信用原则，同意按照下面的条款和条件订立本政府采购合同，共同信守。

一、政府采购合同文件

本政府采购合同所附下列文件是构成本政府采购合同不可分割的部分：

1. 招标文件；
2. 招标文件的更正公告、变更公告；
3. 中标人提交的投标文件；
4. 政府采购合同条款；
5. 中标通知书；
6. 政府采购合同的其它附件。

二、政府采购合同范围和条件

本政府采购合同的范围和条件与上述政府采购合同文件的规定相一致。

三、政府采购合同标的

本政府采购合同的标的和数量为政府采购合同货物清单(同投标文件中投标产品价格明细表)中所列货物及相关服务。

四、政府采购合同金额

根据上述政府采购合同文件要求，政府采购合同的总金额为人民币（大写）：_____，即RMB_____。该合同总价是货物设计、制造、包装、仓储、运输、安装及验收合格之前及保修期内备品备件发生的所有含税费用。本合同执行期间合同总价不变。

序号	货物名称	规格型号	单位	数量	单价	单项合计

注：存在分项产品的必须清晰列明分项产品明细，包括名称、数量、分项报价等，并作为合同组成部分。

五、付款方式及条件

1. 付款时间：_____
2. 付款方式：_____

3. 付款条件：_____

六、交货时间和交货地点

1. 交货时间：_____

2. 交货地点：_____

七、售后服务

1. 乙方应为甲方提供免费培训服务，并指派专人负责与甲方联系售后服务事宜。主要培训内容为货物的基本结构、性能、主要部件的构造及处理，日常使用操作、保养与管理、常见故障的排除、紧急情况的处理等，如甲方未使用过同类型货物，乙方还需就货物的功能对乙方进行相应的技术培训，培训地点主要在货物安装现场或由甲方安排。

2. 质量保证期为：_____；质保期自甲方在货物质量验收单上签字之日起计算，保修费用计入总价。

3. 质量保证期内，乙方负责对其提供的货物整机进行维修和系统维护，不再收取任何费用，但不可抗力（如火灾、雷击等）造成的故障除外。

4. 货物故障报修的响应时间为：工作期间（星期一至星期五 8：00-18：00）为_____小时；非工作期间为_____小时；售后服务电话：_____。

5. 若货物故障在检修_____工作小时后仍无法排除，乙方应在_____小时内免费提供不低于故障货物规格型号档次的备用货物供甲方使用，直至故障货物修复。

6. 所有货物保修服务方式均为乙方上门保修，即由乙方派员到货物使用现场维修，由此产生的一切费用均由乙方承担。

7. 保修期后的货物维护由双方协商再定。

八、验收要求

乙方完全履行合同义务后，甲方或甲方的最终用户按照上述政府采购合同文件列明的标准进行验收，验收不合格的，乙方需按照**第九条第4款**的约定承担相应违约责任。

九、违约责任

1. 甲方无正当理由拒收货物、拒付货款的，由甲方向乙方偿付合同总价的_____的违约金。

2. 甲方应在合同规定时间内向乙方支付货款，每逾期一天甲方向乙方偿付欠款总额的滞纳金，累计滞纳金总额不超过欠款总额的_____。

3. 乙方逾期供货的，每逾期一天向甲方支付逾期供货金额_____%的违约金，逾期_____日的，甲方有权单方面解除本协议。

4. 乙方交付的货物不符合约定的，乙方无条件更换符合约定的货物，并按照最终提供合格货物的日期遵照前款承担违约责任，更换一次货物后仍不符合约定的，甲方有权单方面解除本协议。

5. 甲方逾期付款的，每逾期一天向乙方支付逾期金额_____%的违约金，逾期____日的，乙方有权单方面解除本协议。

十、争议解决

双方因履行本协议而产生的争议，应友好协商解决，如果协商或调解不能解决争议，则提请仲裁委员会按照其仲裁规则进行仲裁或任何一方可向甲方所在地的人民法院提起诉讼。

十一、合同生效

本政府采购合同经双方授权代表签字盖章后生效。

甲方（公章）：

乙方（公章）：

法定代表人或授权代表人（签字）：

法定代表人或授权代表人（签字）：

地址：

地址：

联系人：

联系人：

电话：

电话：

传真：

传真：

日期：_____年_____月_____日

日期：_____年_____月_____日

第四章 投标文件格式

投 标 文 件

项目名称：

项目编号：

投标人（签章）

年 月 日

格式 1. 投标书

致： _____

根据贵方为(项目名称)项目招标采购货物及有关服务的招标公告(项目编号)签字代表(姓名、职务)，经正式授权并代表投标人(投标人名称、地址)提交下述文件（电子版上传到江西省公共资源交易平台）：

- 1、投标书（含自然人投标）
- 2、开标一览表
- 3、分项报价表
- 4、开标一览明细表
- 5、技术需求响应/偏离表
- 6、商务条件响应/偏离表
- 7、投标人应当提交的资格、资信证明文件
- 8、为落实政府采购政策投标人须提供的证明材料
- 9、技术文件
- 10、其他资料

据此函，签字代表宣布同意如下：

1. 所附开标一览表中规定的应提交和交付的货物投标总价为（用文字和数字表示的投标总价）_____。

2. 投标人将按招标文件的规定履行合同责任和义务。

3. 投标人已详细审查全部招标文件，包括其他相关澄清、更正等相关资料。我们完全理解并同意放弃对这方面有不明及误解的权利。

4. 本投标有效期为从提交投标文件截止之日起 90 天。

5. 投标人同意提供按照贵方可能要求的与其投标有关的一切数据或资料，完全理解贵方不一定接受最低价的投标或收到的任何投标。

6. 与本投标有关的一切正式往来信函请寄：

地址： _____

电话： _____

电子邮件： _____

投标人盖章： _____

法定代表人或授权代表（或自然人）签字或签章： _____

日期： _____年_____月_____日

格式 2. 开标一览表

投标人按照**新点投标文件制作格式**编制

格式 3. 分项报价表

投标人按照**新点投标文件制作格式**编制

格式 4. 开标一览明细表

投标人名称:

项目编号 (包号):

序号	名称	制造商、品牌	规格、型号	产地	数量	单价 (元)	总价 (元)	是否属于中小微企业、监狱企业或残疾人福利性单位	是否属于品目清单内的节能产品	是否属于品目清单内的环境标志产品	是否属于本国产品	备注
1								填表须知: 详见注 1	填表须知: 详见注 2	填表须知: 详见注3	填表须知: 详见注5	
2												
合 计: (大写)				人民币: (小写)								

注: 1、中、小、微企业、监狱或残疾人福利性单位产品须在明细表中注明, 并在投标文件中提供相应材料, 否则产生的一切后果由投标人承担。

2、属于《节能产品政府采购品目清单》的产品备注说明, 同时提供国家确定的认证机构出具的、处于有效期之内的节能产品认证证书原件原色扫描件, 未提供的一切不利后果由投标人承担。(不属于节能产品不需提供)

3、属于《环境标志产品政府采购品目清单》的产品备注说明, 同时提供国家确定的认证机构出具的、处于有效期之内的环境标志产品认证证书原件原色扫描件, 未提供的一切不利后果由投标人承担。(不属于环境标志产品不需提供)

4、招标文件对节能产品另有规定的从其规定。

5、本国产品要求详见本招标文件第二章投标人须知。属于本国产品的备注说明，同时提供《关于符合本国产品标准的声明函》或财政部会同有关部门规定的有关证明文件，未提供的一切不利后果由投标人承担。（不属于本国产品不需提供）★未提供《关于符合本国产品标准的声明函》或财政部会同有关部门规定的有关证明文件（如有），一律视为非本国产品！！！！

投标人盖章：

法定代表人或授权代表（或自然人）签字或签章：

格式5. 技术需求响应/偏离表

序号	招标文件中的技术需求	投标文件中响应的具体内容	响应/偏离	说明

注：1、投标人应当如实填写上表“投标文件中响应的具体内容”处内容，对采购文件提出的要求和条件作出明确响应，并列明具体响应数值或内容，只注明符合、满足等无具体内容表述的，所产生的一切后果由投标人承担。投标人需要说明的内容若需特殊表达，应先在本表中进行相应说明，再另页应答。

2、响应/偏离内容项下应按下列规定填写：优于的，填写“正偏离”；符合的，填写“无偏离”；低于的，填写“负偏离”；

3、投标人不按上述表格填写，所产生的一切后果由投标人承担。

投标人盖章：

法定代表人或授权代表签字或签章：_____

格式 7. 投标人应当提交的资格证明文件

格式 7-1 江西省政府采购供应商资格信用承诺函

致（采购人或政府采购代理机构）：_____

单位名称（自然人姓名）：_____

统一社会信用代码（身份证号码）：_____

法定代表人（负责人）：_____

联系地址和电话：_____

我单位（本人）自愿参加本次政府采购活动，严格遵守《中华人民共和国政府采购法》及相关法律法规，坚守公开、公平、公正和诚实信用等原则，依法诚信经营，并郑重承诺

（一）我单位（本人）符合采购文件要求以及《中华人民共和国政府采购法》第二十二条规定的条件：

- 1、具有独立承担民事责任的能力；
- 2、具有良好的商业信誉和健全的财务会计制度；
- 3、具有履行合同所必需的设备和专业技术能力；
- 4、有依法缴纳税收和社会保障资金的良好记录；
- 5、参加政府采购活动前三年内，在经营活动中没有重大违法记录；
- 6、符合法律、行政法规规定的其他条件。

（二）我单位（本人）未被列入严重失信主体名单、失信被执行人、税收违法黑名单（重大税收违法失信主体）、政府采购严重违法失信行为记录名单。

我单位（本人）对本承诺函及所承诺事项的真实性、合法性及有效性负责，并已知晓如所作信用承诺不实，可能涉嫌《中华人民共和国政府采购法》第七十七条第一款第（一）项规定的“提供虚假材料谋取中标、成交”违法情形。经调查属实的，自觉接受政府采购

行政监管部门按照《中华人民共和国政府采购法》第七十七条：“处以采购金额千分之五以上千分之十以下的罚款，列入不良行为记录名单，在一至三年内禁止参加政府采购活动，有违法所得的，并处没收违法所得，情节严重的，由市场监管部门吊销营业执照；构成犯罪的，依法追究刑事责任”处理。

供应商名称（单位公章）：_____

或自然人（签字）：_____

_____年____月____日

注：

- 1、我单位（本人）专指参加政府采购活动的供应商（含自然人）。
- 2、供应商须在投标文件中按此模板提供承诺函，既未提供上述承诺函又未提供对应事项证明材料的，视为未实质响应招标文件要求，按无效投标处理。
- 3、采购人可以在公告中标结果后、签订政府采购合同前，核实中标供应商所作信用承诺事项的真实性。

说明：如投标人提供了《江西省政府采购供应商资格信用承诺函》的，视同提供了满足“《中华人民共和国政府采购法》第二十二条规定”的证明文件，未提供《江西省政府采购供应商资格信用承诺函》的，须提供下列项证明文件，证明其满足“《中华人民共和国政府采购法》第二十二条规定”。如为联合体投标的，联合体各方均应提供满足“《中华人民共和国政府采购法》第二十二条规定”的证明文件。

1、具有独立承担民事责任的能力的资格证明文件

如投标人是企业的（包括合伙企业）应提供有效的“企业法人营业执照”或“营业执照”；如投标人是事业单位的应提供“事业单位法人证书”；如投标人是非企业专业服务机构的应提供执业许可证等证明文件；投标人是个体工商户的应提供有效的“个体工商户营业执照”、组织机构代码证证明文件（实行“统一社会信用代码”的不需单独提供组织机构代码证）；如投标人是自然人的，应提供有效的自然人的身份证明（中国公民）。

2、具有良好的商业信誉和健全的财务会计制度的证明文件

投标人是法人的，提供开标前二个年度内任一年度经审计的财务状况报告，或在开标前三个月内其基本开户银行出具的资信证明；其他组织和自然人，没有经审计的财务报告，可以提供在开标前三个月内银行出具的资信证明；个体工商户提供开标前三个月中国人民银行征信中心开具个人信用报告。

3、具有履行合同所必需的设备和专业技术能力的证明文件

投标人提供具有履行合同所必需的设备和专业技术能力的承诺函。

4、有依法缴纳税收和社会保障资金的良好记录的证明文件

税务登记证（实行“统一社会信用代码”的不需单独提供）和开标前六个月内任意一个月的企业缴税凭证或证明；

开标前六个月内任意一个月的缴纳社会保障资金的凭证（含**基本养老保险、基本医疗保险、工伤保险、失业保险等**）或当地社会保障局出具的缴纳明细。依法免税或不需要缴纳社会保障资金的投标人，应当提供相关文件证明其依法免税或不需要缴纳社会保障资金。

5、参加政府采购活动前三年内，在经营活动中没有重大违法记录的证明文件

参加政府采购前三年内，在经营活动中没有重大违法记录承诺函；重大违法记录，是指投标人因违法经营受到刑事处罚或者责令停产停业、吊销许可证或者执照、较大罚款等行政处罚。

6、法律、行政法规规定的其他条件的证明文件

提供材料说明：提供满足法律、行政法规规定的其他条件的承诺函（格式自拟）。

格式 7-2 法定代表人授权书

致：采购代理机构名称_____

本人_____（姓名）系_____（投标人名称）的法定代表人（单位负责人），现委托_____（姓名）为我方代理人。代理人根据授权，以我方名义签署、澄清确认、提交、撤回、修改_____（项目名称）投标文件和处理有关事宜，其法律后果由我方承担。

委托期限：自本授权委托书签署之日起至投标有效期届满之日止。

代理人无转委托权。

投标人名称（加盖公章）：_____

法定代表人（单位负责人）（签字或签章）：_____

委托代理人（签字或签章）：_____

日期：____年____月____日

附：法定代表人（单位负责人）及委托代理人的身份证原件证扫描件（正、反面）

说明：

1. 若投标文件中签字处为授权委托人签署，提供《法定代表人授权书》，若投标文件中签字之处均为法定代表人（单位负责人）本人签署，则提供《法定代表人（单位负责人）资格声明》。

2. 若投标人为事业单位或其他组织或分支机构，则法定代表人（单位负责人）处的签署人为单位负责人。

3. 投标人为自然人的情形，无需提供本《法定代表人授权书》。

法定代表人（单位负责人）资格声明

致：（采购代理机构名称）

兹证明：

姓名：_____性别：_____年龄：_____职务：_____

系_____（投标人名称）的法定代表人（单位负责人）。

投标人名称（加盖公章）：_____

法定代表人（单位负责人）（签字或签章）：_____

日期：____年____月____日

附：法定代表人（单位负责人）身份证原件证扫描件（正、反面）

格式 7-3 投标人的资格声明

(参考格式)

致：采购代理机构名称

为响应贵方(项目名称、项目编号)招标公告，下述签字人愿参与投标，提供采购需求规定的货物和有关服务，提交下述文件并声明全部说明是真实的和正确的。

1. 下述签字人在证书中证明本资格文件中的内容是真实的和正确的；
2. 我方没有单位负责人为同一人或者存在直接控股、管理关系的不同供应商，参加本项目采购活动的情形；
3. 我方没有为本项目提供整体设计、规范编制或者项目管理、监理、检测等服务的情形。

投标人代表（或自然人）签字或签章：_____

投标人盖章：_____

日 期：_____

8. 为落实政府采购政策投标人须提供的证明材料

格式 8-1 中小企业声明（货物）

本公司（联合体）郑重声明，根据《政府采购促进中小企业发展管理办法》（财库〔2020〕46号）的规定，本公司（联合体）参加（单位名称）的（项目名称）采购活动，提供的货物全部由符合政策要求的中小企业制造。相关企业（含联合体中的中小企业、签订分包意向协议的中小企业）的具体情况如下：

1、（标的名称），属于（采购文件中明确的所属行业）行业；制造商为（企业名称），从业人员_____人，营业收入为_____万元，资产总额为_____万元，属于（中型企业、小型企业、微型企业）；

2、（标的名称），属于（采购文件中明确的所属行业）行业；制造商为（企业名称），从业人员_____人，营业收入为_____万元，资产总额为_____万元，属于（中型企业、小型企业、微型企业）；

.....

以上企业，不属于大企业的分支机构，不存在控股股东为大企业的情形，也不存在与大企业的负责人为同一人的情形。

本企业对上述声明内容的真实性负责。如有虚假，将依法承担相应责任。

企业名称（盖章）：

日期：_____年_____月_____日

注：1、从业人员、营业收入、资产总额填报上一年度数据，无上一年度数据的新成立企业可不填报。

《中小企业声明函》填写指引及风险提示：

（一）填写指引：

- 1、投标人在填写时请依照招标文件提供的格式和内容填写，不得随意变更格式。
- 2、《中小企业声明函》由投标人根据所提供货物的制造商实际情况填写，不符合要求的投标人可以不填写或直接删除本格式。
- 3、填写需参考的相关文件：（1）《政府采购促进中小企业发展管理办法》（财库【2020】46号）、《关于中小企业划型标准规定的通知》（工信部联企业【2011】300号文，详见下述附表）
- 4、具体要求：
 - （1）第一处，在“单位名称”“项目名称”下划线处填写本采购项目的采购人名称和项目名称。
 - （2）第二处，在“标的名称”下划线处填写本项目采购具体品目的名称，如是单品目，直接填写项目名称或品目名称。在“采购文件中明确的所属行业”中填写本招标文件第二章“投标人须知前附表”中列明的行业，一定要按照招标文件明确的内容进行填写。
 - （3）第三处，在“企业名称”下划线处如实填写制造商名称，在“从业人员”“营业收入”“资产总额”下划线处如实填写制造商的相关信息，数据务必向制造商进行核实；如是多品目，须填写每一品目的制造商信息。
 - （4）第四处在“中型企业、小型企业、微型企业”下划线处如实依照300号文确定企业类型并填写制造商所属的类型。
 - （5）填写内容应一一对应，不能漏填或误填。
- 5、允许联合体参加或合同分包的项目，《中小企业声明函》中需填写联合体协议或签订分包意向协议中的中小企业（或小微企业）相关信息，并在“项目名称”部分标明联合体中中小企业（或小微企业）承担的具体内容或者中小企业的具体合同分包内容。

（二）风险提示

- 1、投标人填写《中小企业声明函》的，必须如实填报，中标人享受了招标文件规定的中小企业扶持政策的，《中小企业声明函》随中标结果公开，接受社会监督。
- 2、投标人提供的货物制造商本身为中小企业，但存在属于大企业的分支机构或控股股东为大企业或与大企业的负责人为同一人的情形，也不享受招标文件规定的中小企业扶持政策。
- 3、投标人提供的货物既有中小企业制造货物，也有大型企业制造货物的，不享受招标文件规定的中小企业扶持政策。
- 4、投标人提供声明函内容不实的，属于提供虚假材料谋取中标，依照《中华人民共和国政府采购法》等国家有关规定追究相应责任。

格式 8-2 省级以上监狱管理局、戒毒管理局（含新疆生产建设兵团）出具的属于监狱企业证明文件

- 注：1、省级以上监狱管理局、戒毒管理局（含新疆生产建设兵团）出具的属于监狱企业证明文件格式由出具单位提供；
- 2、未提供不予享受预留份额、评审中价格扣除等政府采购促进中小企业发展的政府采购政策。

格式 8-3 残疾人福利性单位声明函

残疾人福利性单位声明函

本单位郑重声明，根据《财政部 民政部 中国残疾人联合会关于促进残疾人就业政府采购政策的通知》（财库〔2017〕141号）的规定，本单位为符合条件的残疾人福利性单位，且本单位参加_____单位的_____项目采购活动提供本单位制造的货物（由本单位承担工程/提供服务），或者提供其他残疾人福利性单位制造的货物（不包括使用非残疾人福利性单位注册商标的货物）。

本单位对上述声明的真实性负责。如有虚假，将依法承担相应责任。

单位名称（盖章）：

日期：_____年_____月_____日

格式 8-4 采购的产品如属于政府强制采购节能产品的，投标文件中必须提供国家确定的认证机构出具的、处于有效期之内的节能产品认证证书（原件扫描件）

（不属于品目清单的产品无需提供，文件另有规定的从其规定）

格式 8-5 本国产品标准的声明函

关于符合本国产品标准的声明函

本公司（单位）郑重声明，根据《国务院办公厅关于在政府采购中实施本国产品标准及相关政策的通知》（国办发〔2025〕34号）的规定，本公司（单位）提供的以下产品属于本国产品。具体情况如下：

1.（产品名称1）1，生产厂为（厂名）2，厂址为（生产厂址）。（产品名称1）的中国境内生产的组件成本占比 \geq （规定比例）3。（产品名称1）的（关键组件）4在中国境内生产。（产品名称1）的（关键工序）5在中国境内完成。

2.（产品名称2），生产厂为（厂名），厂址为（生产厂址）。（产品名称2）的中国境内生产的组件成本占比 \geq （规定比例）。（产品名称2）的（关键组件）在中国境内生产。（产品名称2）的（关键工序）在中国境内完成。

.....

本公司（单位）对上述声明内容的真实性负责。如有虚假，愿承担相应法律责任。

公司（单位）名称（盖章）：

日期： 年 月 日

1. 产品如有型号，请在“产品名称”栏一并填写。
2. 生产厂名与厂址应与生产厂营业执照载明的相关信息保持一致。
3. 该产品的中国境内生产的组件成本占比相关要求实施前，“规定比例”栏可不填，下同。
4. 该产品的关键组件要求实施前，“关键组件”栏可不填，下同。
5. 该产品的关键工序要求实施前，“关键工序”栏可不填，下同。
- 6、风险提示：随中标、成交结果同时公告中标供应商提供的《声明函》或有关证明文件。投标人提供虚假《声明函》、虚假证明文件谋取中标、成交的，依照《中华人民共和国政府采购法》等法律法规规定追究相应责任。

格式 8-6 关于符合本国产品标准的成本占比承诺函【如适用】

关于符合本国产品标准的成本占比承诺函

项目	填写内容
<div style="border: 1px solid black; padding: 5px; width: fit-content;"> $\text{比例} = \frac{\text{符合本国产品标准的投标产品成本之和}}{\text{提供的全部产品成本之和}} \times 100\%$ </div>	<p style="text-align: center;">_____ %</p>

本公司（单位）填写、盖章与签署，即视为对表格内容真实、准确、完整的正式承诺。如存在任何虚假、误导性陈述或重大遗漏，本公司（单位）愿承担由此产生的一切法律后果及责任。

供应商名称：（公章）

日期： 年 月 日

注：

1、单一产品采购不填写此函，多品目采购包如供应商所有产品均为本国产品且填写《关于符合本国产品标准的声明函》可不填写此函。

2、根据《国务院办公厅关于在政府采购中实施本国产品标准及相关政策的通知》（国办发〔2025〕34号）规定，当采购项目或采购包中含有多种产品，供应商对其提供的符合本国产品标准的产品成本之和占其提供的全部产品成本之和比例是否达到80%作出承诺，该比例达到80%以上，依法对其全部产品总报价给予20%的价格扣除，未达到80%，不享受价格评审优惠。

9. 技术文件

内容包括：

- 1、货物的技术规格与功能的详细说明
- 2、主要外购件、配套件的型号规格和制造商明细表
- 3、标准附件、备品备件和专用工具等
- 4、投标人认为需要说明的其他内容（投标人视需要自行编写）

10. 与技术、商务等评审计分有关的资料

第五章 货物需求表及采购需求

一、货物需求表

名称 内容	萍乡市体育局匹克球场设施采购项目
数量	1批
交货期	合同签订后一个月内安装并交付使用
交货地点	采购人指定地点
安装地点	采购人指定地点
备注	

二、采购需求

(一) 技术需求

1、设备参数

序号	设备名称	参数	单位	数量
(一)	萍乡学院			
1	铝合金雨棚	聚碳酸酯板2.0mm，横格35*25*1.0mm，中骨架83*52*1.4mm，墙檐60*40*1.2mm，前框(水槽)160*80*1.8mm，边骨50*60*1.4mm，横梁96*60*2.0mm，排水管50mm。	m	187.4
2	铝合金百叶	铝合金材质，百叶铝合金外框38*25mm，厚度0.8mm，页片75mm，厚度0.8mm。	m ²	190
3	耐力板	聚碳酸酯PC2.0mm透明耐力板，百叶窗0.8mm，耐力板框架加固料75*45mm，厚度1.0mm，34mm*22mm，厚度0.8mm	m ²	979.3
4	PVC 运动地胶 1	施工方式：固定式施工工艺 规格：厚度≥3mm，宽幅≥1.83m 材质：高分子聚氯乙烯 氯乙烯含量：未检出 防火燃烧性能B1级，20s内焰尖高度≤150mm 焊接强度平均值≥500N/50mm；最小值≥400N/50mm 耐磨性T级，体积损失≤2.0mm ³ 防滑性(湿法)≥0.6 静摩擦系数≥1.2，动摩擦系数≥0.8 拉伸强度≥5.0Mpa 拉断伸长率≥350%	平方米	1716
5	PVC 运动地胶 2	4片收卷(20m*10m) 施工方式：双面焊接施工工艺 规格：厚度≥3mm，宽幅≥1.83m 材质：高分子聚氯乙烯 氯乙烯含量：未检出 防火燃烧性能B1级，20s内焰尖高度≤150mm 焊接强度平均值≥500N/50mm；最小值≥400N/50mm 耐磨性T级，体积损失≤2.0mm ³ 防滑性(湿法)≥0.6 静摩擦系数≥1.2，动摩擦系数≥0.8 拉伸强度≥5.0Mpa 拉断伸长率≥350%	平方米	800
6	收卷器	材质：PPR管材 规格：长度720-1080cm/直径16cm/壁厚10mm(卡扣式两根组装) 产品颜色：绿色	对	4
7	PVC 卷材专用移动车	规格：70.6(长)cm*49cm(宽)*102cm(高) 每组数量：一对(2辆)	组	1

		承载重量（每组）：≤500kg 运载规格：卷材直径≤45cm（发泡类卷材厚度≤5mm） 产品颜色：黄色		
8	体育场高顶灯	1. 灯具输入电压AC100-220V, 50/60 Hz, 功率200W±2.5%, 整灯光通量≥31200Lm, 灯具效能≥153lm/w, 色温>5000K, 一般显色指数≥82, 特殊显色指数R9≥3, 色品容差≤2.7, 功率因数≥0.98。 2. 灯具采用SMD芯片封装技术, 选用低热阻、散热良好、耐高温、抗高压及高折射率封装材料。 3. 灯具采用灯体与驱动电源一体式设计, 灯具电源盒采用跟灯体相同的全压铸铝合金表面聚酯粉末喷涂工艺处理。 4. 灯具防尘、防固体异物和防水等级IP65及以上, 防水结构设计+高阻丝硅胶防水圈设计, 双重保护, 更安全。 5. 平均照度1000Lux。	盏	56
9	线材	500米YJV3x4, 500米RVVP-3x2.5, PC管1000米	批	1
10	智能控制柜	9回路智能控制柜, 带按键控制, ≥600宽*800高*200mm厚, 镀锌钢板喷涂。 含1端口交换机, 逻辑模块, 系统电源模块; 开关控制模块, 微型断路器, 交流接触器; 含急停开关, 开关电源, 电源指示灯; 含保险座+陶瓷保险管, 浪涌保护器; 带智能工业触控屏, 定制控制软件, 场景化触控; 支持云服务后台, PC端远程网络控制。	套	1
11	匹克球场移动围档	材质: 铁、强力布 尺寸: 1500*920mm 采用直径22mm加厚圆管插扣式组装。	片	300
12	匹克球网柱	(1) 全铝合金型材+型钢连接芯精制而成 (2) 表面经超耐候聚酯粉末喷涂 (3) 可分拆组合设计, 内置收线拉网 (4) 组合型尺寸: 长6840mm×宽458mm×高914mm; 安装后实物尺寸允差±20mm (5) 匹克球柱(1对)、匹克球网(1张)、钢丝绳、中心索带、中心索带预埋件、主柱摇把。	套	13
(二)	体育中心			
1	体育场高顶灯	1. 灯具输入电压AC100-220V, 50/60 Hz, 功率200W±2.5%, 整灯光通量≥31200Lm, 灯具效能≥153lm/w, 色温>5000K, 一般显色指数≥82, 特殊显色指数R9≥3, 色品容差≤2.7, 功率因数≥0.98。 2. 灯具采用SMD芯片封装技术, 选用低热阻、散热良好、耐高温、抗高压及高折射率封装材料。 3. 灯具采用灯体与驱动电源一体式设计, 灯具电源盒采用跟灯体相同的全压铸铝合金表面聚酯粉末喷涂工艺处理。	盏	25

		4. 灯具防尘、防固体异物和防水等级IP65及以上，防水结构设计+高阻丝硅胶防水圈设计，双重保护，更安全。 5. 平均照度750Lux。		
2	风雨球场棚	材质：BQ235B钢材 弧形花架主梁(两端)：上下主圆管Φ114*5mm，内撑圆管Φ60*3mm 弧形花架主梁(中间)：上下主圆管Φ140*5mm，内撑圆管Φ75*3mm 立柱：Φ275*10mm圆管 连接横杆：Φ114*5mm圆管 节点连接：立柱与杆件用螺栓连接，立柱柱接高度4.5m，螺栓为20*75mm钢构专用螺杆+螺母 顶棚膜材：PVDF1250克/m ² 白色膜材 侧面下部：2米高PVDF1250克/m ² 白色膜材 侧面上部：4米高球场专用绿色防护围网 具体做法详见施工图。	m ²	830
3	4米高拼装围网	(1) 球场框架：框架管材使用镀锌防护层，表面除油酸洗、磷化、聚酯粉末静电喷涂工艺，全方位抗锈，立柱不小于Φ76mm，壁厚不小于2.0mm，横管不小于Φ60mm，壁厚不小于2.0mm；整体围网采用无菱角、半圆弧形的铝合金扁铝（不小于宽18mm×厚3.8mm）固定在横杆、立柱上，框架颜色为墨绿色。 (2) 扣件连接方式：使用精钢冲压扣件作为钢管之间相互连接，扣件使用扇形高弧位包边设计，扣件表层设有双重加强筋及一体菱形凸台。 (3) 包塑围网：采用优质低碳镀锌铁丝，铁丝内径Φ2.1±0.05mm，包塑后Φ3.6±0.15mm，网孔45±3mm；包塑围网采用高密度原料HDPE为基料，添加防老化母粒、抗紫外线母粒、色母粒等各种助剂。 (4) 智能锁：智能门锁、NFC卡、USB线、机械钥匙。 (5) 门锁功能：人脸识别、指纹识别、虚位密码、NFC开锁。	m ²	512
4	线材	场地线缆200米YJV-3*2.5、线管pvc20 200米	批	1
5	智能控制柜	6回路智能控制柜，带按键控制，≥400宽*600高*200mm厚，镀锌钢板喷涂。 含1端口交换机，逻辑模块，系统电源模块； 开关控制模块，微型断路器，交流接触器； 含急停开关，开关电源，电源指示灯； 含保险座+陶瓷保险管，浪涌保护器； 带智能工业触控屏，定制控制软件，场景化触控； 支持云服务后台，PC端远程网络控制。	套	1
6	弹性丙烯酸	外观：面层颜色均匀一致、无色差，表面无明显接缝修补痕迹、脱层及明显凹凸现象，无裂纹变形或其他外观上的	m ²	830

		<p>不合格现象。</p> <p>标志线：按照规范要求划线，标志线应清晰、不反光，无明显虚边，与丙烯酸面层粘合牢固。</p> <p>①硅砂整平层，二层；</p> <p>②高弹性缓冲层细颗粒，三层</p> <p>③硅砂整平层，二层</p> <p>④纹理面层，二层</p> <p>⑤终饰面层，二层</p> <p>⑥匹克球场标准划线漆二层</p> <p>符合《GB36246-2018中小学合成材料面层运动场地》表4现浇型和预制型面层成品中有害物质限量及气味要求、表7非固体原料中有害物质限量要求。</p>		
--	--	--	--	--

2、风雨球场棚房施工图

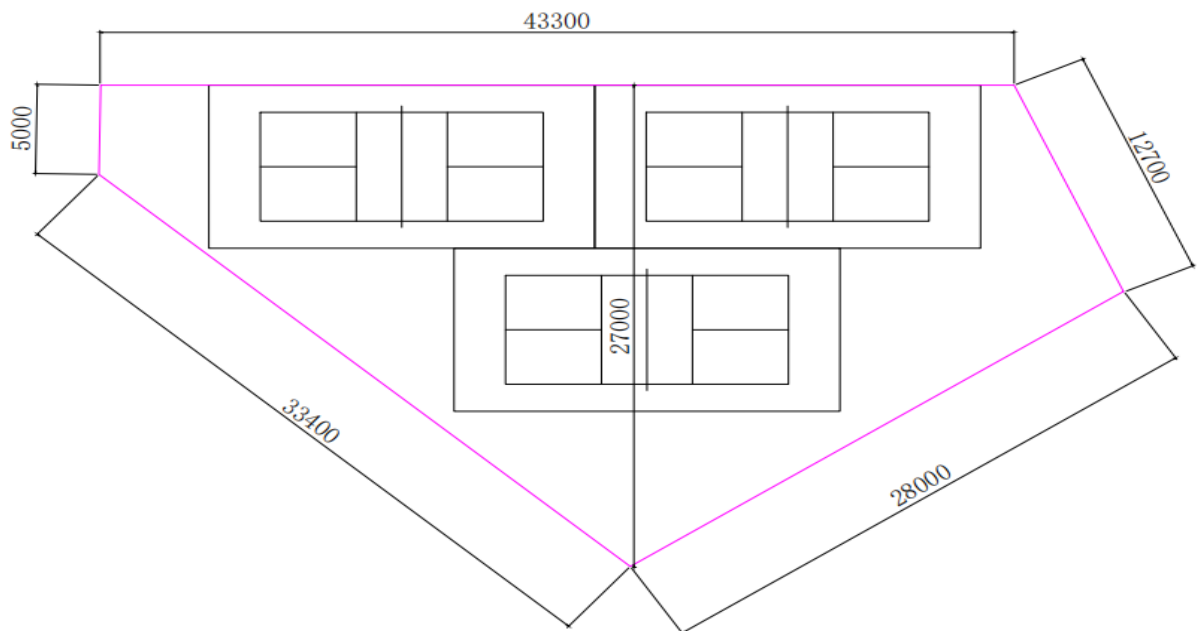

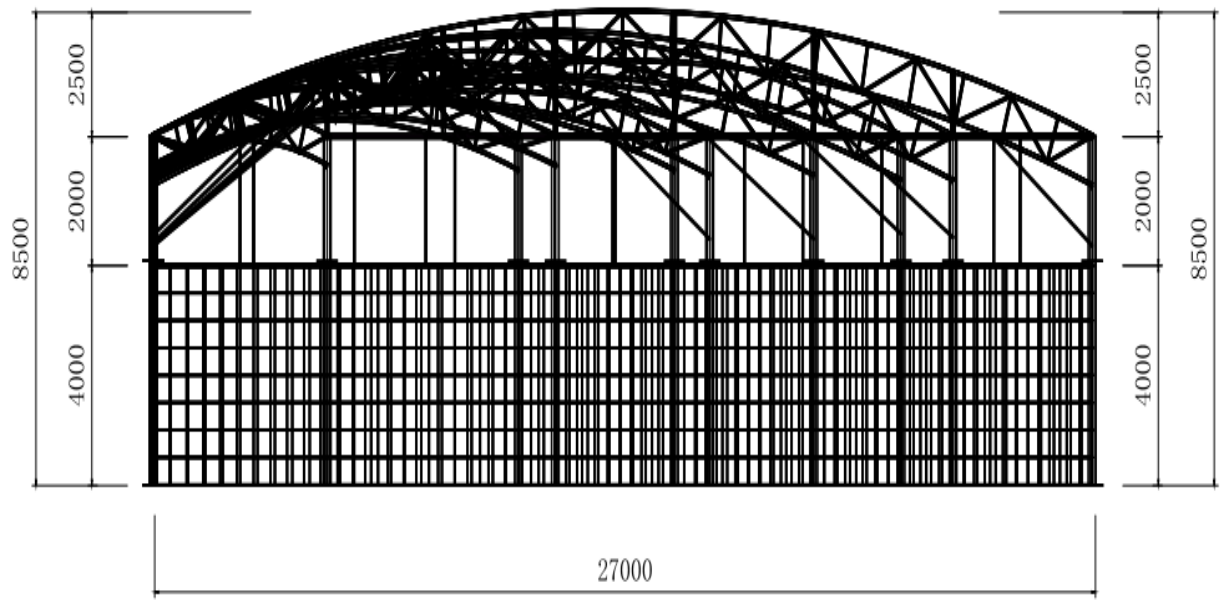
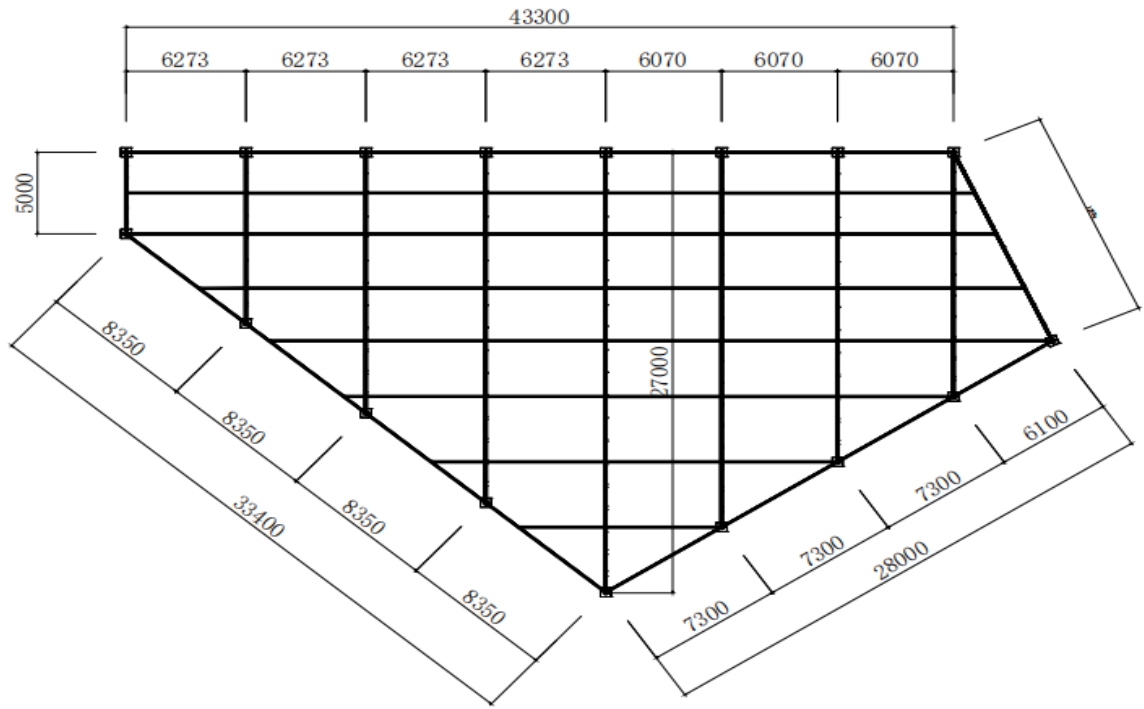

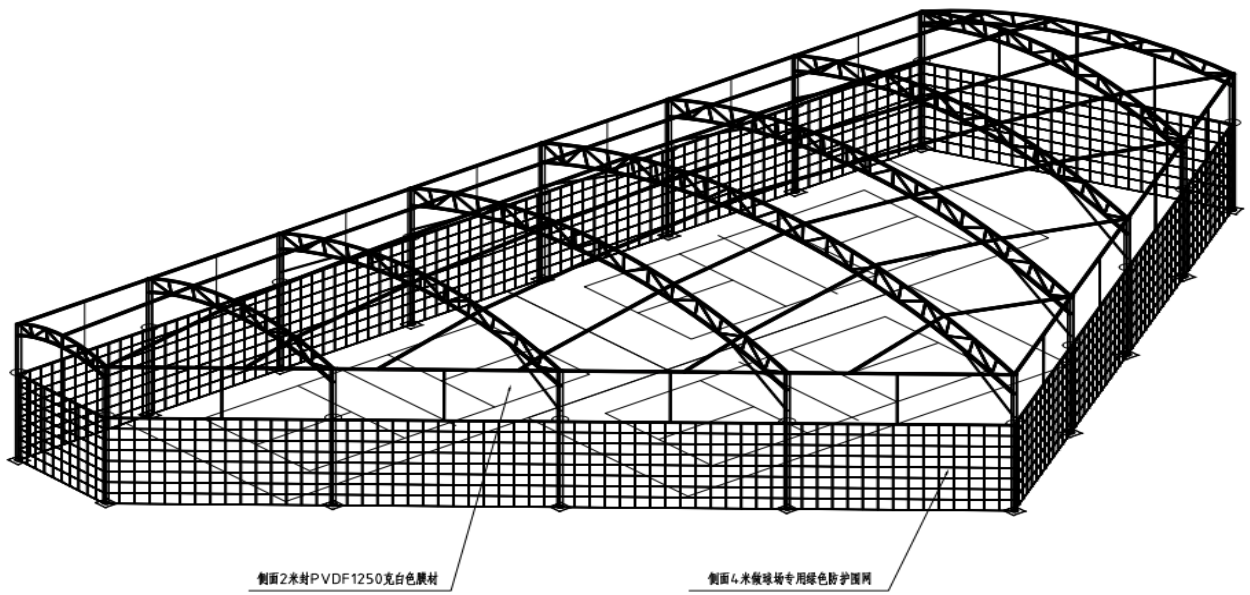
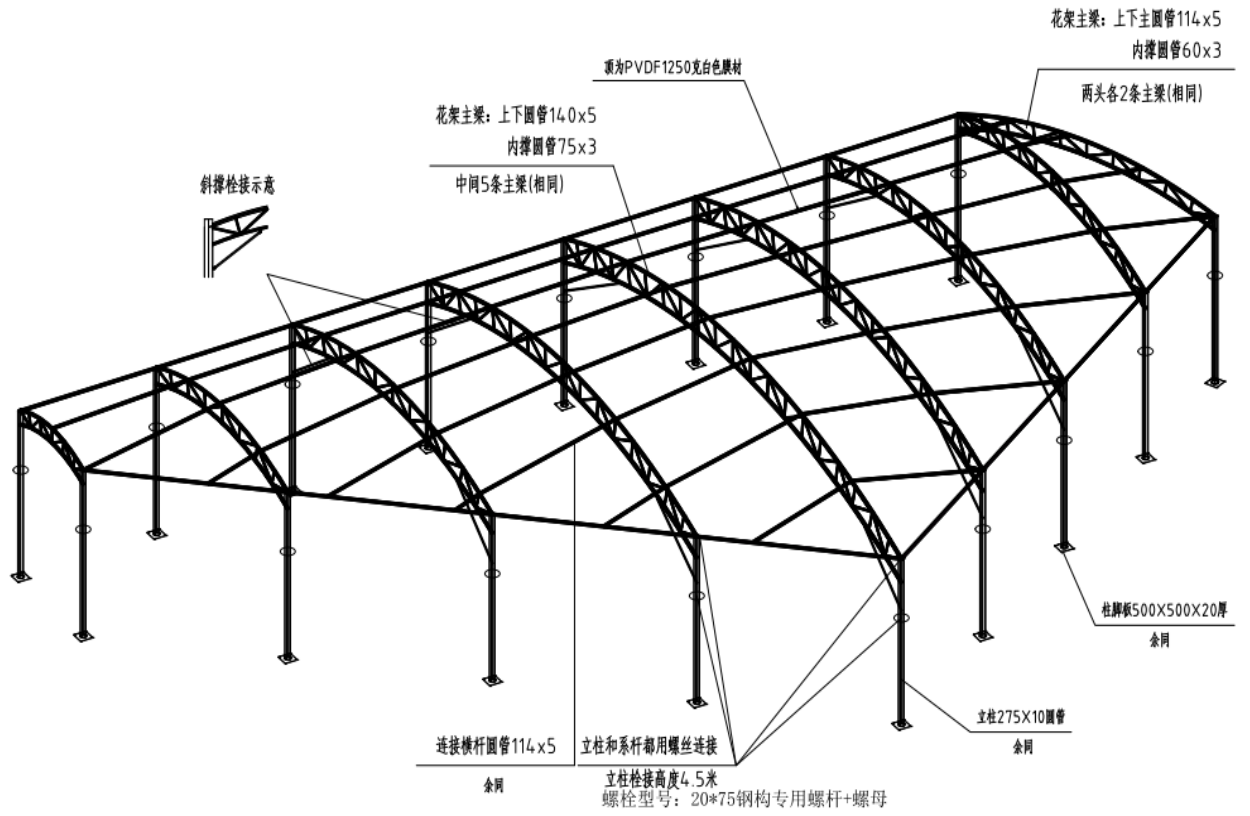

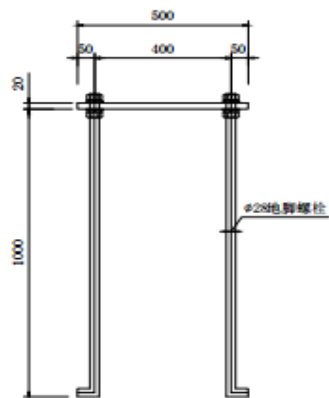

预埋件立面图

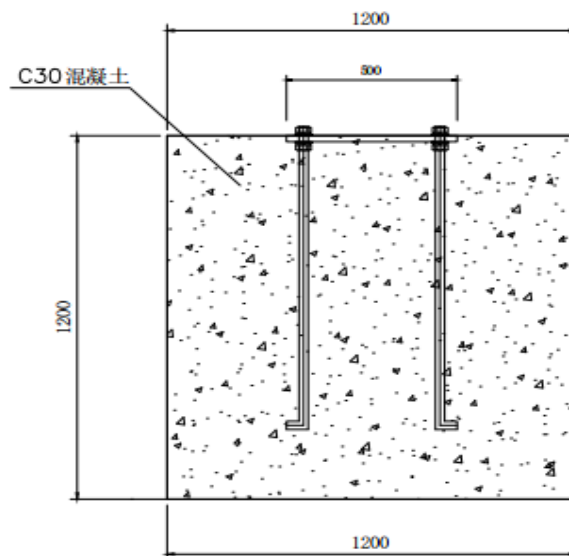

基础立面图

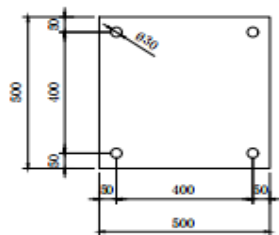

20mm厚预埋板

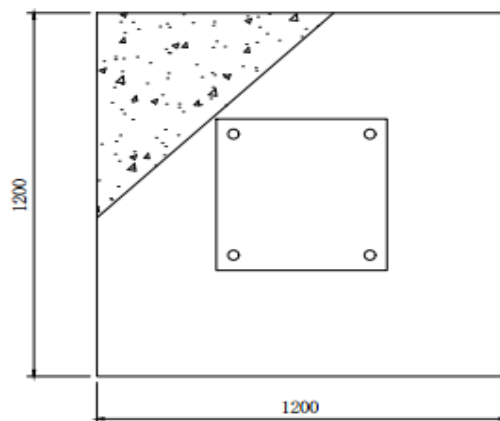

基础平面图

(二) 商务条件

1、验收要求：

1.1 本项目按照江西省财政局《关于进一步规范政府采购项目履约验收工作的通知》的通知内的一般程序进行验收。

1.2 项目验收国家有强制性规定的，按国家规定执行，验收费用由中标人承担。

1.3 验收标准：符合采购文件标准、国家最新的行业标准、制造商出厂标准。

2、交货时间及地点：

2.1 交货时间：合同签订后一个月内安装并交付使用。

2.2 交货地点：采购人指定地点

3、免费质保期及质量保证：

3.1 免费质保期：自产品验收合格之日起免费质保期2年。

3.2 质量保证：产品验收合格后，在质量保证（修）期内，凡因正常使用出现的质量问题，中标人应提供免费维修或更换。

4、**付款方式：**签订合同且全部货到现场并清点验收后支付合同金额的20%，安装交付且验收合格后支付至合同金额的97%，剩余3%质保期满后一次性付清。

5、**安装要求：**中标人需自行提供与项目相关的辅材。

6、**投标有效期：**投标截止之日起90天

第六章 评标标准

一、符合性审查

不符合下列情况之一的，其投标将作无效投标处理

- (1) 通过电子化政府采购系统提交的投标文件须正常打开；
- (2) 须提交开标一览表、分项报价表、开标一览表明细，开标一览表明细表中应列出分项报价；
- (3) 须提交唯一固定报价；
- (4) 报价不得超过政府采购项目预算；
- (5) 投标有效期应满足招标文件要求；
- (6) 应按招标文件“第四章格式”的规定提供资格证明文件；
- (7) 应按招标文件要求签字、签章，签字（签章）人应有法定代表人的有效授权；
- (8) 响应内容不得与事实不符或虚假投标；
- (9) 没有招标文件规定的其它无效投标情形。

二、评分标准

采用综合评分法，由评标委员会按照以下评审内容，对资格性和符合性审查合格的投标文件进行价格、技术和商务综合比较与评价。投标文件满足招标文件全部实质性要求，且按照评审因素的量化指标评审得分最高的投标人为中标候选人。

(一) 价格部分 (30分)		
评分点	评审内容	分值
报价	价格分采用低价优先法计算，即满足招标文件要求且投标价格最低的投标报价为评标基准价，其价格分为满分。其他投标人的价格分统一按下列公式计算： 投标报价得分=（评标基准价/投标报价）*100* 报价分权重 注：（1）是否执行政府采购政策价格扣除评审优惠，详见招标文件第二章投标人须知前附表。 （2）如涉及政府采购政策叠加适用，统一在原投标报价的基础上进行价格扣除。即评标价=总报价×【1-（本国价格扣除20%+...）】	30分
(二) 技术部分 (60分)		

评分点	评审内容	分值
技术指标及要求	完全响应招标文件“第五章货物需求表及采购需求”（一）技术需求中所有实质性条款，任何一项不满足投标无效。 评审依据：技术需求响应/偏离表。	符合性审查
弹性丙烯酸	1、所投弹性丙烯酸依据JG/T 25-2017《建筑涂料涂层耐温变性试验方法》，涂层耐温变性经30次循环测试后，涂层无粉化、开裂、剥落得4分。 2、所投弹性丙烯酸依据GB/T21604-2022《化学品急性皮肤刺激性/腐蚀性试验方法》，皮肤刺激强度达到：无刺激性得4分。 3、所投弹性丙烯酸经湿热240h→水喷雾240h→盐雾720h试验后，依据，色牢度灰卡变色等级≥4级，耐冲击性为40cm，附着力（划格法）为0级，铅笔硬度（擦伤）为B得4分。 4、所投弹性丙烯酸防霉等级达到0级；金黄色葡萄球菌抗菌率≥99.9%、大肠杆菌抗菌率≥99.9%、白色念珠菌抗菌率≥99.9%；抗藻性能符合达到0级得4分。 评审依据 提供第三方检测机构出具的具有 CMA 或 CNAS 标志的检测报告扫描件并加盖投标人公章，未提供不得分。 5、丙烯酸符合国家强制标准GB20286-2006《公共场所阻燃制品及组件燃烧性能等级要求和标识》，获得燃烧性能标识授权书证书得2分 评审依据：提供证书扫描件，未提供不得分。	18分
PVC运动地胶	1. 所投PVC运动地胶依据GB/T 43565-2023、GB/T 11982.1-2015、GB/T10654-2001标准模拟人员踩踏不少于10万次，产品外观无裂纹、无断裂，色牢度无脱色，拉伸强度≥2MPa得5分。 2. 所投PVC运动地胶依据GB/T 43565-2023、GB/T 9279.1-2015标准耐洗刷50万次，耐划痕未划伤，抗滑值90-110得5分。 3. 所投 PVC 运动地胶依据 GB36246-2018, GB/T 14833-2020, GB/T 16422.3-2022 标准，耐酸（0.5%H ₂ SO ₄ ）耐碱（0.5%NaOH）循环处理后，灰卡评级 4-5 级，抗滑值 80-110，耐磨性≤4g，可溶性铅≤50mg/kg，可溶性镉≤10mg/kg，可溶性铬≤10mg/kg，可溶性汞≤2mg/kg 且检测周期≥480h 得 1 分，检测周期≥1000h 得 2 分，检测周期≥5000h 得 3 分。 4. 所投 PVC 运动地胶依据 GB/T 16422.2-2022、GB/T 14833-2020、GB/T 11982.1-2015 标准，冲击吸收 20%-50%，拉伸强度≥0.4MPa，抗滑值 80-110；外观不允许裂纹、断裂、分层，耐磨 T 级且检测周期≥480h 得 1 分，检测周期≥1000h 得 2 分，检测周期≥5000h 得 3 分。 评审依据 提供第三方检测机构出具的具有 CMA 或 CNAS 标志的检测报告扫描件并加盖投标人公章，未提供不得分。	16
拼装围网	1、所投拼装围网的包塑围网符合《GB/T34279-2017》现行围网设施安全通用要求标准，外观要求应无流挂、脱色、剥皮、破裂、表面平整光滑，铁丝拉断力>9KN得3分。 2、所投拼装围网的包塑围网通过湿热-盐雾循环腐蚀试验测试后，符合《GB/T1766-2008色漆和清漆 涂层老化的评级方法》标准，测试后应符合变色≤2级、粉化等级0级、开裂等级0(S0)级、起泡等级0(S0)级得3分。 3、所投拼装围网所用管材符合GB/T 9286-2021《色漆和清漆划格试验》标准，通过附着力达到0级（2a-间距1mm），管材符合GB/T 6742-2007《色漆	9

	和清漆 弯曲试验(圆柱轴)》，通过耐弯曲性 $\leq 2\text{mm}$ 测试得3分。 评审依据 提供第三方检测机构出具的具有 CMA 或 CNAS 标志的检测报告扫描件并加盖投标人公章，未提供不得分。	
体育场高顶灯	1、所投高顶灯灯具通过高温操作试验，在温度不低于40℃，相对湿度不应超过50%，持续试验168h，试验后灯具无明显损坏，光通量相对于初始光通量的变化不超过8%得3分。 2、所投高顶灯驱动电源的谐波电流限值应符合规定，在额定电压下其电流总谐波畸变率 $\leq 6\%$ 得3分。 3、所投高顶灯灯具符合GB/T33721-2017《LED灯具可靠性试验方法》标准，LEDX具通过振动试验，灯具在3个互相垂直的轴（x,y和z）上用5Hz至30Hz扫频，在振动发生器上振动加速度3g和基本共振频率经受100000次振动，试验后灯具外壳无破坏，电气间隙无减小，灯具的所有部件都无松动。通电后，灯能正常启动和燃点得3分。 评审依据 提供第三方检测机构出具的具有 CMA 或 CNAS 标志的检测报告扫描件并加盖投标人公章，未提供不得分。	9
实施方案	根据投标人提供的实施方案进行综合评分，方案内容包含①供货运输方案②施工方案；③进度计划；④质量保证措施，每提供一项内容且无缺陷得2分，满分8分。每项内容存在一处缺陷扣1分。缺陷包括但不限于：非专门针对本项目或不适用项目的情形、内容不完整或缺少关键节点、套用其他项目方案、内容前后矛盾、逻辑混乱、不可能实现的情形等任何一种情形。 评审依据 ：提供实施方案，未提供不得分。	8
(三) 商务部分 (10分)		
评分点	评审内容	分值
商务条款	完全响应招标文件“第五章货物需求表及采购需求”(二)商务条款中所有实质性条款，任何一项不满足投标无效。 评审依据 ：商务需求响应/偏离表。	符合性审查
企业实力	所投弹性丙烯酸、拼装围网、PVC 运动地胶制造商获得中国环境标志产品认证证书，每提供一个得1分，满分3分。 评审依据 ：提供证书扫描件，未提供不得分。	3
质保期	在响应招标文件的基础上，每增加一年免费质保期得2分，满分4分。 评审依据 ：自行提供承诺函，未提供不得分。	4
售后服务方案	根据投标人提供的售后服务方案进行综合评分，方案内容包含①验收方案②故障响应时间；③后续技术支持及维护能力，每提供一项内容且无缺陷得1分，满分3分。每项内容存在一处缺陷扣0.5分。缺陷包括但不限于：非专门针对本项目或不适用项目的情形、内容不完整或缺少关键节点、套用其他项目方案、内容前后矛盾、逻辑混乱、不可能实现的情形等任何一种情形。 评审依据 ：提供售后服务方案，未提供不得分。	3

注：中标结果公示后五个工作日内，采购人将对中标人所提供的评审依据原件进行核查，如有不实，属于提供虚假材料谋取成交，将取消其中标资格并报告同级政府采购监督管理部门，依照《中华人民共和国政府采购法》等有关规定追究相应责任。